

2У208А, 2У208Б, 2У208В, 2У208Г, КУ208А, КУ208Б, КУ208В, КУ208Г

Тиристоры кремниевые, планарные, структуры *p-n-p-n*, триодные, незапираемые, симметричные. Предназначены для работы в качестве симметричных переключающих элементов средней мощности для устройств автоматического регулирования и коммутаций цепей силовой автоматики на переменном токе. Выпускаются в металлоглазном корпусе с жесткими выводами. Тип прибора приводится на корпусе.

Масса тиристора не более 12 г, с комплектующими деталями не более 18 г.

2У208(А-Г), КУ208(А-Г)

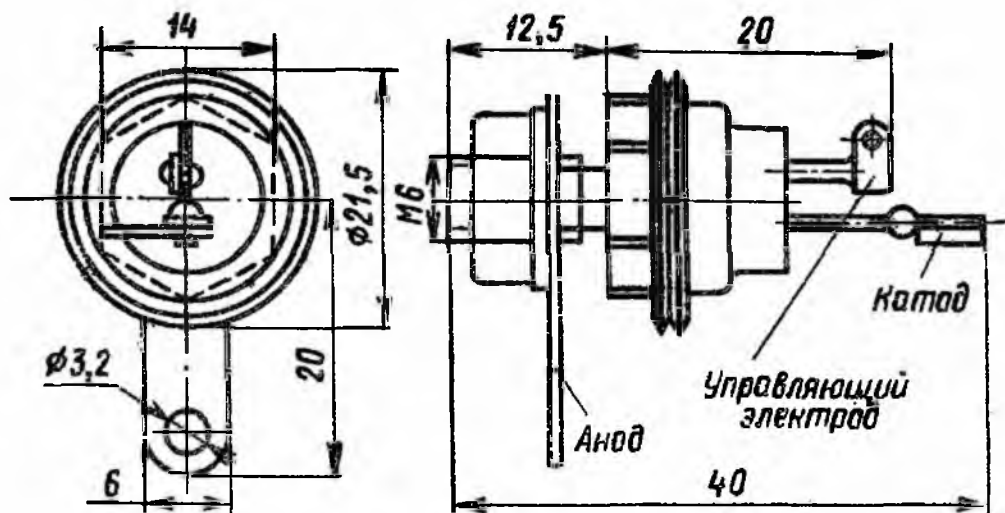

Электрические параметры

Напряжение в открытом состоянии при $I_{00}=5$ А, $T=+25$ и -60 °С, не более	2 В
Отпирающее импульсное напряжение управления, не более:	
при $T=+25$ °С для КУ208А—КУ208Г	5 В
при $T=-60$ °С для 2У208А—2У208Г	7 В
Отпирающий импульсный ток управления при $U_{зс}=10$ В, не более:	
при $T=+25$ °С:	
2У208А—2У208Г	150 мА
КУ208А—КУ208Г	160 мА
при $T=-60$ °С для 2У208А—2У208Г	250 мА
Постоянный ток в закрытом состоянии при $U_{зс}=U_{зс,макс}$, $T=-60$ °С и $T_{макс}$, не более	5 мА
Время включения при $U_{зс}=U_{зс,макс}$ и $I_{0с}=5$ А, не более	10 мкс
Время включения при $U_{зс}=U_{зс,макс}$ и $I_{0с}=5$ А, не более	150 мкс
Ток удержания при $U_{зс}=10$ В, не более	150 мА

Предельные эксплуатационные данные

Постоянное напряжение в закрытом состоянии:

2У208А, КУ208А	100 В
2У208Б, КУ208Б	200 В
2У208В, КУ208В	300 В
2У208Г, 2У208Г	400 В

Импульсное напряжение управления при $t_{\text{н}} \leq 50$ мкс 10 В

Скорость нарастания напряжения в закрытом состоянии:

КУ208А—КУ208Г	10 В/мкс
2У208А—2У208Г	15 В/мкс

Постоянный ток или действующее значение синусоидального тока в открытом состоянии:

при $T = -60 \dots +70$ °С	5 А
при $T_{\text{к}} = +110$ °С для 2У208А—2У208Г	0,5 А

Импульсный ток в открытом состоянии:

при $T = -60 \dots +70$ °С:	
2У208А—2У208Г	15 А
КУ208А—КУ208Г	10 А
при $T_{\text{к}} = +110$ °С для 2У208А—2У208Г	1,5 А

Импульсный перегрузочный ток в открытом состоянии в течение одного полупериода синусоидального сигнала на частоте $f = 50$ Гц:

при $T_{\text{к}} = -60 \dots +70$ °С	30 А
при $T_{\text{к}} = +110$ °С для 2У208А—2У208Г	3 А

Прямой импульсный ток управления 500 мА

Прямой импульсный ток управления при $t_{\text{н}} \leq 50$ мкс 1 А

Средняя рассеиваемая мощность:

при $T_{\text{к}} = -60 \dots +70$ °С	10 Вт
при $T_{\text{к}} = +110$ °С для 2У208А—2У208Г	1 Вт

Импульсная рассеиваемая мощность управления при $t_{\text{н}} \leq 50$ мкс, $f_{\text{у}} \leq 400$ Гц и $T_{\text{к}} = -60 \dots +70$ °С 5 Вт

Предельная частота 400 Гц

Температура окружающей среды:

2У208А—2У208Г	-60 °С... $T_{\text{к}} =$ $+110$ °С
КУ208А—КУ208Г	-60 °С... $T_{\text{к}} =$ $+85$ °С

Примечания: 1. При $T_K = +70...+110^\circ\text{C}$ максимально допустимые постоянный ток, импульсный ток, импульсный перегрузочный ток и средняя рассеиваемая мощность снижаются линейно.

2. Нормальная работа тиристора обеспечивается при следующих полярностях анодного и управляющего напряжений:

Напряжение анода



Напряжение управляющего электрода



3. Допустимое значение статического потенциала 2000 В.

При монтаже тиристора усилие затяжки не должно превышать 1,96 Нм. К изолированным выводам запрещается прилагать усилия более 0,98 Н (0,1 кгс).

Пайка вывода катода допускается не ближе 7 мм от стеклянного изолятора, управляющего электрода не ближе 3,5 мм при температуре не выше $+260^\circ\text{C}$ в течение не более 3 с.

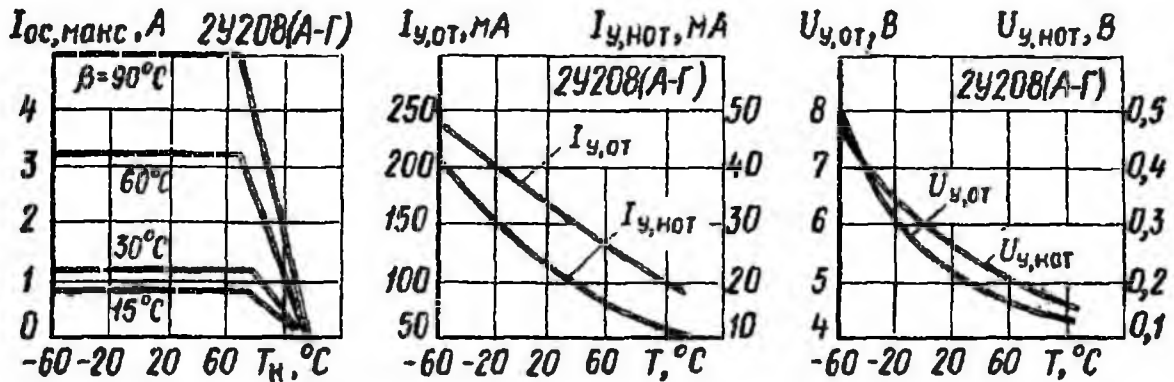

Зависимости допустимого тока в открытом состоянии от температуры корпуса

Зависимости отпиряющего и неотпиряющего постоянных токов управления от температуры

Зависимости отпиряющего и неотпиряющего постоянных напряжений управления от температуры

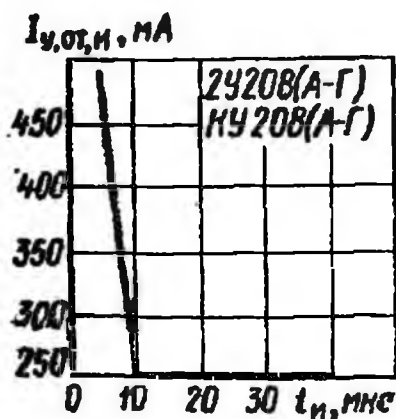

Зависимость отпиряющего импульсного тока управления от длительности импульса

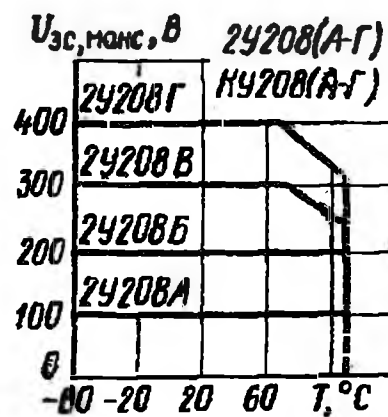

Зависимости допустимого напряжения в закрытом состоянии от температуры

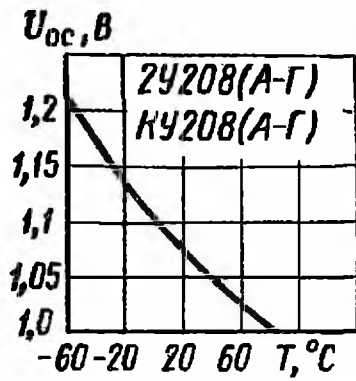

Зависимость напряжения в открытом состоянии от температуры

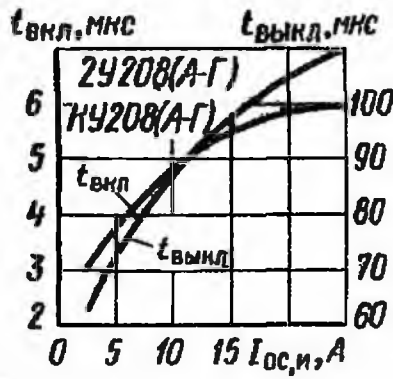

Зависимости времени включения и выключения от импульсного тока

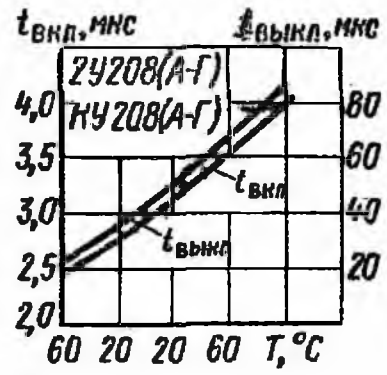

Зависимости времени включения и выключения от температуры